

ANET – masivní buk



Provedení: masiv – průběžná lamela. Zásuvka pod postel a úložný prostor Max – masiv nebo dýha.

Povrchová úprava: olej nebo lak.

Tloušťka materiálu postele je 40 mm. Vnitřní a nepohledové části nočních stolků, komod, zásuvek pod postel a úložných prostorů (záda, dna) nejsou vyráběny z masivu. Zásuvky nočních stolků a komod jsou vybaveny volitelně krytými plnovýsuvy s dotahem nebo krytými plnovýsuvy s funkcí "push on".

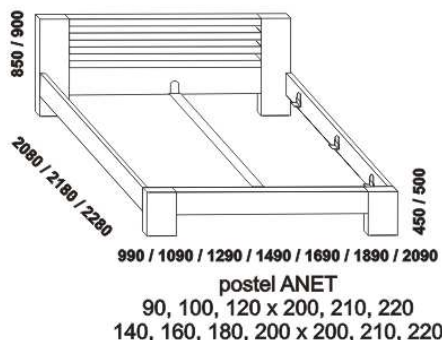

Vzdálenost od podlahy k horní hraně postranice postele je 450 mm, u zvýšené postele 500 mm. Hloubka zapuštění nosných patek pod rošty postele od horní hrany postranice je 80-155 mm. Zadní (nepohledová) část čela u hlavy je povrchově dokončena – postel lze umístit i do prostoru. Dvoupostele (od vnitřní šířky 140 cm) jsou osazeny samonosnou středovou vzpěrou.

Doplňky LENA – masivní buk

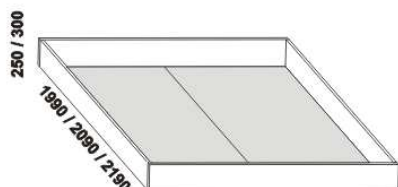

úložný prostor Max **
890 / 990 / 1190 / 1390 / 1590 / 1790 / 1990
90, 100, 120 x 200, 210, 220
140, 160, 180, 200 x 200, 210, 220

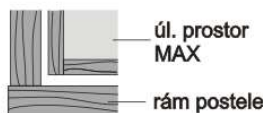

** Vnější rozměry úložného prostoru Max jsou z konstrukčních důvodů a pro zachování odvětrávání vždy menší než jsou vnitřní rozměry postele.

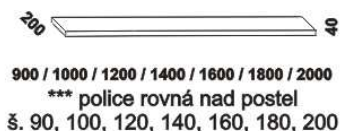
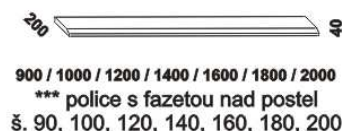
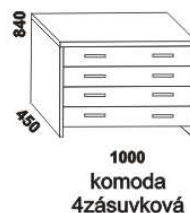
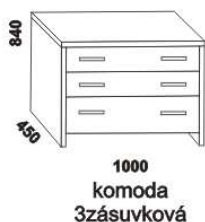
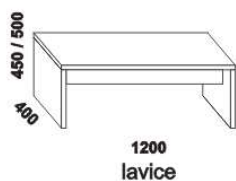

*** nelze uchytit do sádkartonu a obdobných příček

ANET – pokračování

Orientační vzorník barevného provedení:



buk lak přírodní



buk lak č. 118



buk lak č. 218



buk lak č. 250



buk lak č. 323



buk lak č. 403



buk lak č. 703



buk lak č. 719



buk olej přírodní



buk olej č. 300



buk olej č. 423



buk olej č. 424



buk olej č. 426



buk olej č. 900