

# ENYA – masivní jádrový buk, masivní buk a masivní dub

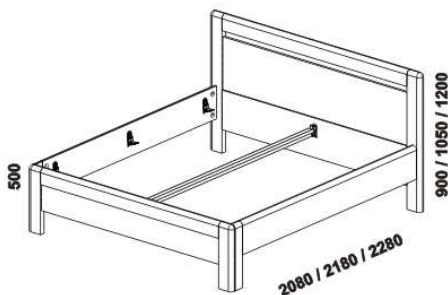

**Provedení:** masivní jádrový buk – cink, masivní buk – průběžná lamela, masivní dub – volitelně cink nebo průběžná lamela;  
 noční stolky – masiv nebo kombinace masiv a dýha; komody – kombinace masiv a dýha; skříně – kombinace dýha a lamino.  
**Povrchová úprava:** buk – lak nebo vosk, dub – lak (pouze průběžný dub) nebo olej.

Thloušťka materiálu postele: postranice 40 mm, výplň čel 20 mm, rám čel 40 mm, zadní čelo 2 – s příčkou 40 mm. Vnitřní a nepohledové části nočních stolků, komod, toaletního stolku, zásuvek pod postel a úložného prostoru (záda, vnitřní části zásuvek, dna) nejsou vyráběny z masivu. Zásuvky nočních stolků jsou vybaveny kuličkovými částečnými výsuvy s dotahem, zásuvky komod krytými částečnými výsuvy s dotahem. Drátěné koše a zásuvka do skříní jsou vybaveny kolečkovými částečnými výsuvy.



1042 / 1342  
1542 / 1742 / 1942 / 2142

postel ENYA, čelo 1 – s otvorem  
90, 120 x 200, 210, 220  
140, 160, 180, 200 x 200, 210, 220

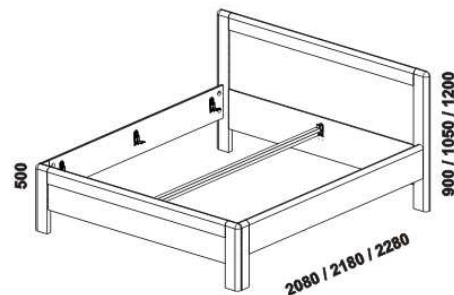

1042 / 1342  
1542 / 1742 / 1942 / 2142

postel ENYA, čelo 3 – plné  
90, 120 x 200, 210, 220  
140, 160, 180, 200 x 200, 210, 220

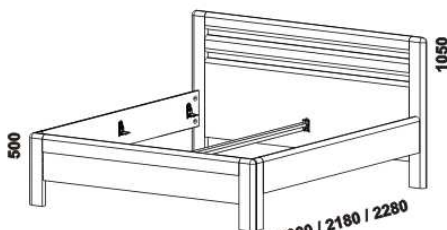

1042 / 1342  
1542 / 1742 / 1942 / 2142

postel ENYA, čelo 2 – s příčkou  
90, 120 x 200, 210, 220  
140, 160, 180, 200 x 200, 210, 220

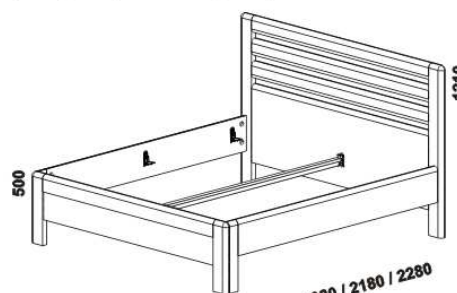

1042 / 1342  
1542 / 1742 / 1942 / 2142

postel ENYA, čelo 2 – s příčkou,  
zvýšené o 1 příčku  
90, 120 x 200, 210, 220  
140, 160, 180, 200 x 200, 210, 220

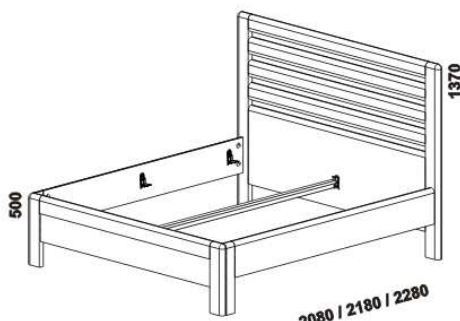

1042 / 1342  
1542 / 1742 / 1942 / 2142

postel ENYA, čelo 2 – s příčkou,  
zvýšené o 2 příčky  
90, 120 x 200, 210, 220  
140, 160, 180, 200 x 200, 210, 220



1520 / 1864

zásuvka pod postel  
3/4 nebo celá

Vzdálenost od podlahy k horní hraně postranice postele je 500 mm. Hloubka zapuštění nosných patek pod rošty postele od horní strany postranice je 128-200 mm. Zadní (nepohledová) část čela u hlavy je povrchově dokončena – postele lze umístit i do prostoru. Dvoupostele (od vnitřní šířky 140 cm) jsou osazeny samonosnou středovou vzpěrou.



noční stolek  
závěsný



noční stolek  
L



noční stolek  
2-zásuvkový s nikou

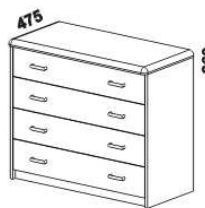

komoda  
4-zásuvková



komoda 2-dveřová  
4-zásuvková

## ENYA – pokračování



1050  
toaletní stolek

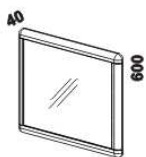

800  
zrcadlo

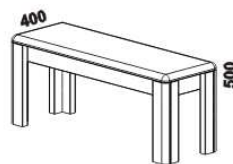

1200  
lavice k posteli

## YVETTA doplňky – masivní jádrový buk, masivní buk a masivní dub

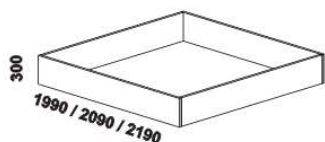

885 / 1185 / 1385 / 1585 / 1785 / 1985  
úložný prostor Max\*  
90, 120, 140, 160, 180, 200 x 200, 210, 220

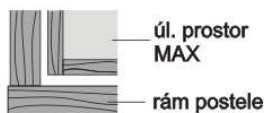

\* Vnější rozměry úložného prostoru Max jsou z konstrukčních důvodů a pro zachování odvětrávání vždy menší než jsou vnitřní rozměry postele.

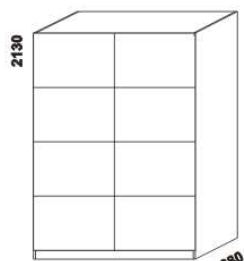

1528  
skříň š. 150  
s posuvnými dveřmi  
– dělené dveře plné

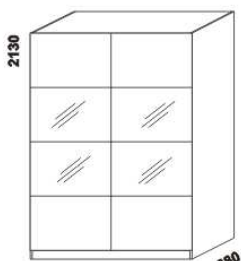

1528  
skříň š. 150  
s posuvnými dveřmi  
– dělené dveře plné + sklo

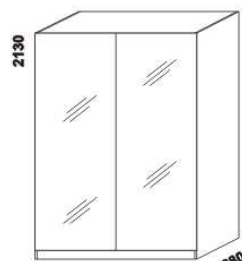

1528  
skříň š. 150  
s posuvnými dveřmi  
– zrcadlové dveře



vnitřní vybavení  
skříň š. 150

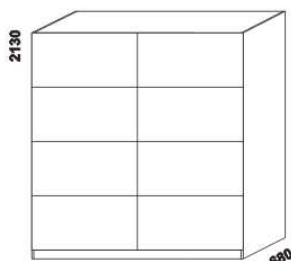

2000  
skříň š. 200  
s posuvnými dveřmi  
– dělené dveře plné

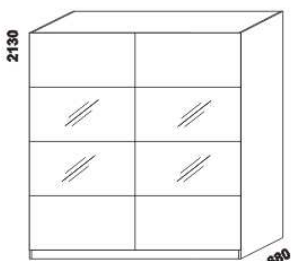

2000  
skříň š. 200  
s posuvnými dveřmi  
– dělené dveře plné + sklo

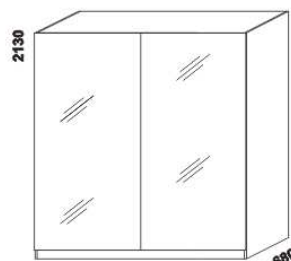

2000  
skříň š. 200  
s posuvnými dveřmi  
– zrcadlové dveře

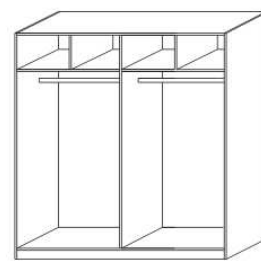

vnitřní vybavení  
skříň š. 200

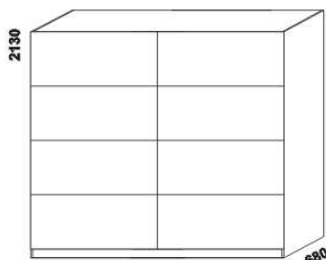

2519  
skříň š. 250  
s posuvnými dveřmi  
– dělené dveře plné

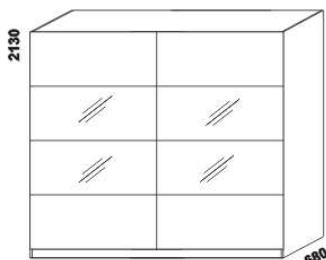

2519  
skříň š. 250  
s posuvnými dveřmi  
– dělené dveře plné + sklo

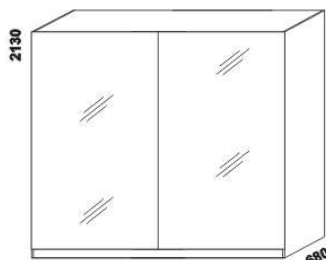

2519  
skříň š. 250  
s posuvnými dveřmi  
– zrcadlové dveře

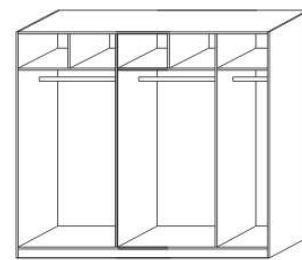

vnitřní vybavení  
skříň š. 250



975  
šatní tyč  
široká



455 / 500  
šatní tyč úzká  
š. 45,5 nebo 50

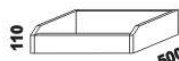

475  
zásuvka  
do skříňě



975  
zásuvkový  
modul T

# ENYA – pokračování

## YVETTA masiv doplňky – pokračování

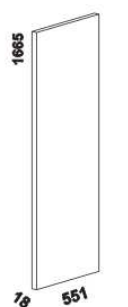

dělicí  
příčka svislá

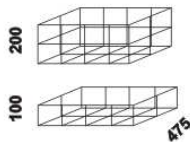

470  
drátěný koš  
v. 20 nebo 10

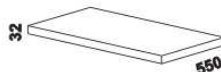

police do skříně  
šíroká



police do skříně úzká  
š. 45,5 nebo 50



448  
skříně 1-dveřová  
s policí a tyčí – L

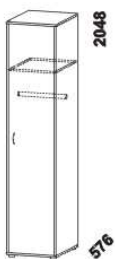

448  
skříně 1-dveřová  
s policí a tyčí – P



832  
skříně 2-dveřová  
s policí a tyčí

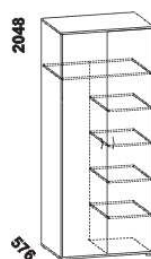

949  
skříně 2-dveřová  
dělená s 5 policemi

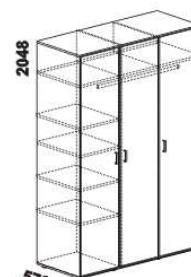

1397  
skříně 3-dveřová  
dělená

Skříně s posuvnými i otevíracími dveřmi se nevyrábí v jádrovém buku. Výšky jednotlivých prvků skříní s otevíracími dveřmi jsou uvedeny bez stavitelných nožek výšky 20 mm.

Orientační vzorník barevného provedení jádrový buk:



Orientační vzorník barevného provedení buk:



Orientační vzorník barevného provedení dub:

