

## Montážní návod pro postele Calinda

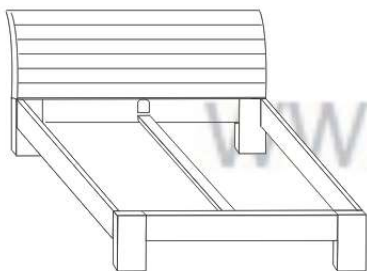

### Obsah balení:

čelo u hlavy

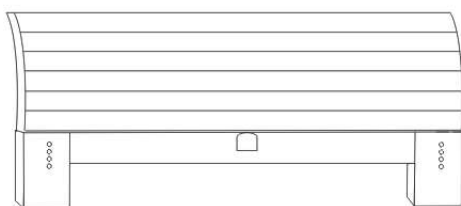

čelo u nohou

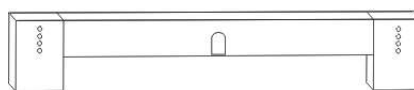

bočnice včetně kování pro "L" patky

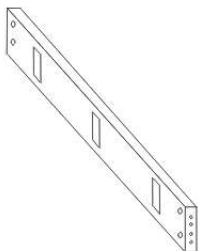

středový nosník, pouze pro dvoulůžka

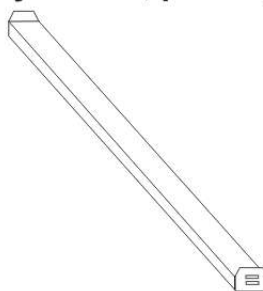

vodící kolík 8 ks



spojovací šroub 8 ks

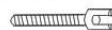

kovový půlměsíček 8 ks



nosné patky 6 ks



www.loznice.cz

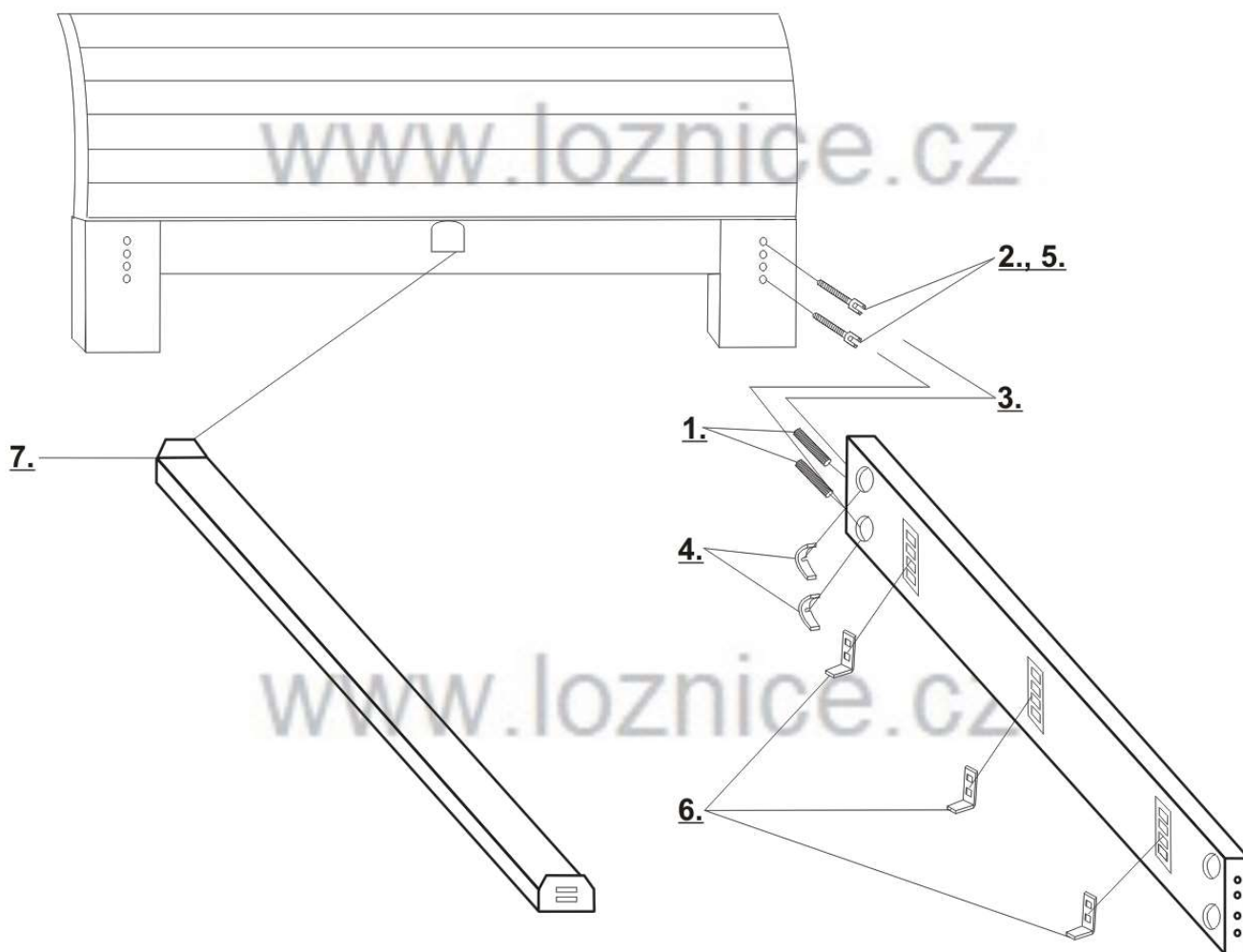

Montáž by měla provádět alespoň průměrně zručná osoba s pomocníkem.

K montáži je třeba plochý šroubovák a palička.

1. Vložte kolíky do otvorů v bočnici.
2. Částečně našroubujte šrouby do závrtných matic v čelech (cca 2 závitů).
3. Nasuňte postranice na šrouby.
4. Vložte kovový půlměsíček drážkou přes tělo šroubu do otvoru ve vnitřní straně bočnice.
5. Pevně dotáhněte šrouby plochým šroubovákem a nasad'te plastové krytky.
6. Nasad'te nosné patky do kování v bočnicích.

Patky je nutno pevně dotlačit, případně doklepnout paličkou.

7. U dvoulůžek vložte střednici do kování v čelech postele, ve stejné výšce jako nosné patky.

8. Vložte do postele rošty a matrace.